



# UNIFORM

## COFFEE GRINDER

WSFBS-100B, WSFB-100S,  
WSFB-100SUK

DEUTSCH – Anleitung  
NEDERLANDSK – Instructies  
POLSKI – Instrukcje  
FRANÇAIS – Instructions

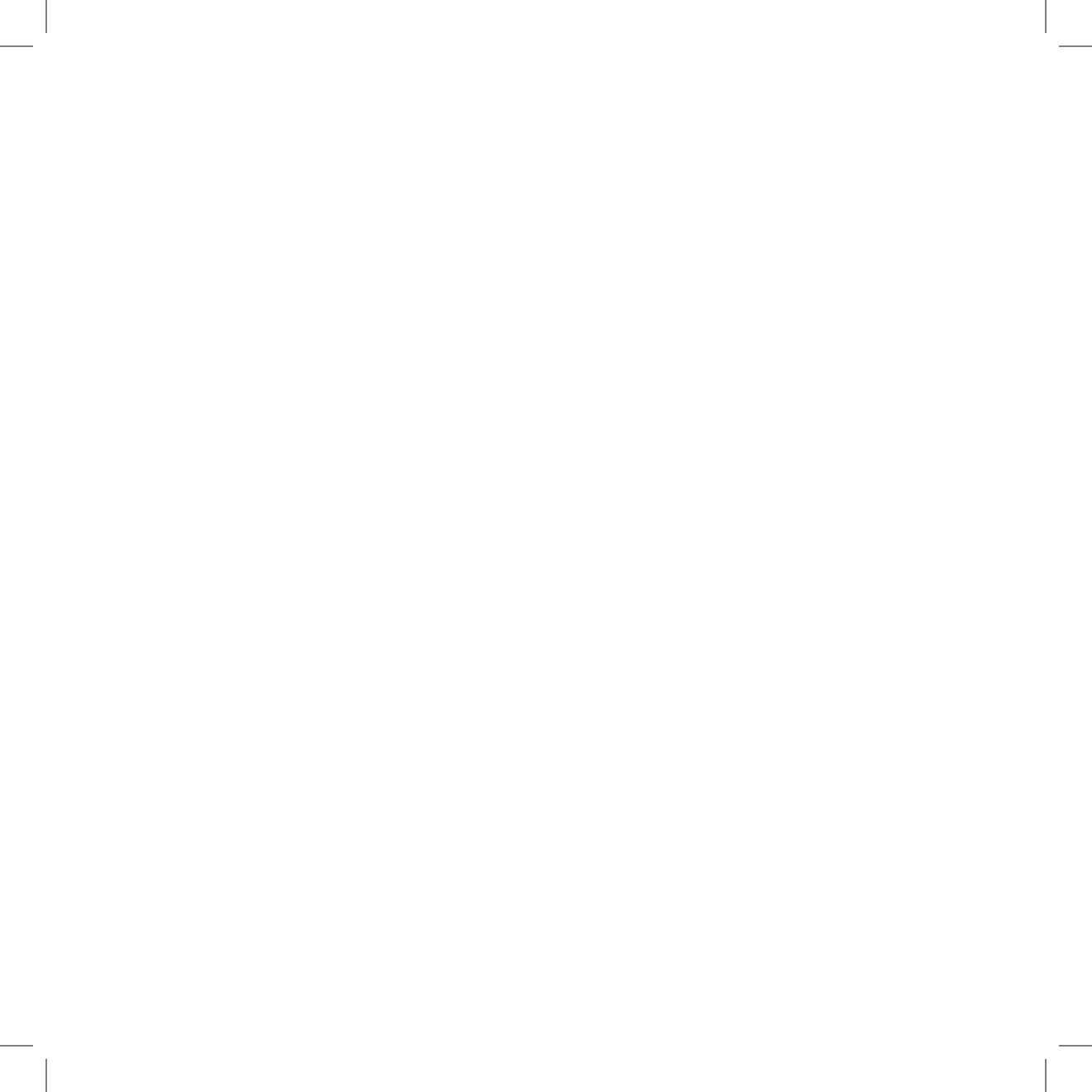

LES ALLE ANVISNINGER FØR BRUK

LÄS IGENOM ALLA INSTRUKTIONER INNAN  
PRODUKTEN ANVÄNDS

LÆS ALLE VEJLEDNINGER INDEN BRUG

LUE OHJEET HUOLELLISESTI ENNEN KÄYTTÖÄ

READ ALL INSTRUCTIONS BEFORE USING

Norsk

Svenska

Dansk

Suomi

English

Vor dem Gebrauch alle Anweisungen lesen.  
Bitte sorgfältig lesen und aufbewahren.

<i>WICHTIGE SICHERHEITSHINWEISE</i>	<i>3</i>
<i>Vor der ersten verwendung</i>	<i>6</i>
<i>Einstellung des mahlgrads</i>	<i>7</i>
<i>Bedienung der Mühle</i>	<i>8</i>
<i>Wartung und Reinigung</i>	<i>8</i>
<i>Beschreibung der Waage</i>	<i>10</i>

## Wichtige Sicherheitshinweise

- Die Verwendung und Aufbewahrung dieses Produkts ist Erwachsenen vorbehalten.
- Wenn das Stromkabel beschädigt ist, muss es vom Hersteller, seiner Servicestelle oder ähnlich qualifizierten Personen ersetzt werden, um eine Gefährdung auszuschließen.
- Trennen Sie das Gerät immer von der Stromversorgung, wenn es unbeaufsichtigt bleibt und bevor es montiert, demontiert oder gereinigt wird.
- Das Gerät darf nicht von Kindern bedient werden. Das Gerät und das Kabel außerhalb der Reichweite von Kindern aufbewahren.
- Die Nutzung des Geräts durch Personen mit verminderten körperlichen, sensorischen oder geistigen Fähigkeiten bzw. ohne ausreichende Erfahrung und Wissen ist untersagt, sofern sie nicht beaufsichtigt werden, eine Einweisung zur sicheren Nutzung der Geräte erhalten haben und die damit verbundenen Gefahren verstanden haben.

- Das Gerät ist kein Spielzeug für Kinder.
- Beim Trennen des Geräts von der Stromversorgung am Stecker und nicht am Kabel ziehen. Von heißen und feuchten Orten fernhalten.
- Das Produkt nicht auf oder in der Nähe von heißen Gegenständen oder Oberflächen aufstellen.
- Das Stromkabel von heißen Gegenständen fernhalten.
- Den Stecker nicht mit nassen Händen an- oder abstecken.
- Das Gerät ist nicht zur Bedienung über eine externe Zeitschaltuhr oder ein separates Fernbedienungssystem vorgesehen.
- Regelmäßig Kaffeebohnenreste aus dem Gerät entleeren.
- Das Wägegut immer in der Mitte der Waage platzieren.
- Kein Gut auf die Waage geben, solange das Gerät nicht eingeschaltet ist.
- Die Batterien herausnehmen, wenn die Waage längere Zeit nicht benutzt wird.
- Die Waage mit einem leicht angefeuchteten Tuch reinigen. Keine chemischen/scheuernden

- Reinigungsmittel verwenden.
- Das Gerät niemals in Wasser oder andere Flüssigkeiten tauchen.
  - Die Waage an einem kühlen, trockenen Ort aufbewahren.
  - Das Gerät ist nur für den in der Gebrauchsanweisung beschriebenen Zweck vorgesehen. Verwenden Sie das Gerät oder seine Teile nicht unzumutbar, um Risiken zu vermeiden.
  - Das Gerät an einem trockenen Ort ohne direkte Sonneneinstrahlung und außer Reichweite von Kindern aufbewahren.
  - Das Gerät unverzüglich außer Betrieb nehmen, wenn ein Defekt auftritt, wenn es herunterfällt oder beschädigt ist.
  - Das Produkt nicht öffnen, da dadurch die Kaufgarantie erlischt.

- ❶ Ein-/Ausschalter
- ❷ Waage/Deckel
- ❸ Bohnentrichter
- ❹ Mahlscheibe
- ❺ Mahlwerk
- ❻ Mahlbehälter
- ❼ Mahlgradeinstellung
- ❽ Reinigungsbürste
- ❾ Gehäuse

WSFBS-100B Kaffeemühle/waage  
 WSFB-100S Kaffeemühle  
 WSFB-100SUK Kaffeemühle

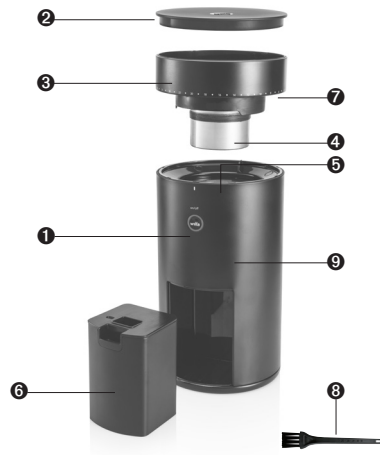

## VOR DER ERSTEN VERWENDUNG

Sämtliche Werbeetiketten und Verpackungsmaterialien von Ihrem Wilfa-Produkt entfernen und sicher entsorgen. Das Gehäuse❹, den Deckel der Kaffeebohenschale /waage, die Kaffeebohenschale und die Kaffeemahlscheibe mit einem trockenen Tuch reinigen. Die Mühle auf eine ebene Fläche stellen und Netzkabel in eine 220–240 V Steckdose stecken. Die Tasten-LED leuchtet weiß auf (2 Sek.) und erlischt.

**Hinweis:** Wenn der Bohnentrichter❸ nicht eingerastet ist, kann die Kaffeemühle aus Sicherheitsgründen nicht betrieben werden.

### **Anmerkung:**

Den Bohnentrichter❸ mit max. 75 g Kaffeebohnen befüllen.  
 Fassungsvermögen des Mahlbehälters❹: max. 75 g



## EINSTELLUNG DES MAHLGRADS

Für jede Zubereitungsart, Espresso, Perkolator, Filterkaffee, French Press und Cowboykaffee gibt es einen eigenen Mahlgrad. Für jede Zubereitungsart gibt es eine Reihe von Einstellungen. Experimentieren Sie mit den Mahleinstellungen, um das Getränk zu erhalten, das Ihrem Geschmack am besten entspricht. Für den Anfang empfehlen wir Ihnen, die in der folgenden Tabelle genannten Mahlgrade zu verwenden. Diese Tabelle hilft Ihnen auch dabei, das richtige Verhältnis von Kaffee und Wasser zu finden.

Drehen Sie zu Beginn den Bohnentrichter  auf die Position mit dem gewünschten Mahlgrad. Wiegen Sie die Kaffeebohnen für die gewünschte Kaffeemenge ab.

**Hinweis:** Es gibt 41 Mahlgrade für verschiedene Kaffeesorten – Espresso, Aeropress, Filterkaffee, French Press und Cowboykaffee.

**Hinweis:** Bitte beachten Sie, dass jede Kaffeemühle bei der Einstellung geringfügig variiert. Für Espresso empfehlen wir den Mahlgrad 5 als Ausgangspunkt. Passen Sie den Mahlgrad nach Ihren persönlichen Vorlieben an.

Brühverfahren	Espresso	Aeropress	Übergießen	Filter	French Press	stark
Mahlgrad	3-7	14-26	14-28	22-32	30-38	39-41

**Hinweis:** Die Zubereitungszeit hängt von der Zubereitungsart ab. Auch der Mahlgrad kann die Zubereitungszeit beeinflussen. Probieren Sie aus, was Ihnen am meisten zusagt. Die folgenden Werte können eine Richtschnur bieten.

### **Normale Zubereitungszeit für:**

Espresso: 20 s.

Filterkaffee: 4–6 min.

French Press: 6 min.

Cowboykaffee: 8 min.

## KAFFEEMAHLVORGANG

- Die Start-Taste **1** drücken und wieder loslassen.
- Die Tasten-LED leuchtet weiß auf.
- Die Mühle stoppt automatisch nach dem Ende des Mahlvorgangs; die weiße LED blinkt (3 Mal, 2 Sekunden an, 2 Sekunden aus).
- Nach Beendigung des Mahlvorgangs erlischt die LED.

### **Abbrechen**

- Die Start-Taste drücken und wieder loslassen.
- Die Leuchte erlischt, der Mahlvorgang wird abgebrochen.

## WARTUNG UND REINIGUNG

- Wenn Sie Espresso in der feinsten Stufe mahlen kann es vorkommen das Ihr Gerät bei bestimmten Gelegenheiten stoppt. Wenn dies geschieht, mahlen Sie Kaffee mit einer größeren Einstellung zum Beispiel mit der Stufe 25. Lassen Sie den Restlichen Kaffee durch das Mahlwerk laufen und Reinigen Sie das Gerät mit einem Pinsel . Danach ist Ihr Gerät wieder voll einsetzbar.
- Das Gerät niemals in Flüssigkeiten/Wasser tauchen oder in die Spülmaschine geben.
- Die Waage mit einem leicht angefeuchteten Tuch reinigen. Keine chemischen/scheuernden Reinigungsmittel verwenden.
- Das Gerät nicht reinigen und keine Wartungseingriffe vornehmen, solange der Stecker an das Stromnetz angeschlossen ist.
- Das Gehäuse **9**, den Deckel der Kaffeebohenschale /waage und die Kaffeebohenschale mit einem trockenen Tuch reinigen. Niemals ein nasses oder stark chemisches Reinigungsmittel verwenden.
- Das Produkt nicht öffnen, da dadurch die Kaufgarantie erlischt.

## Fehlerbehebung

Problem	Mögliche Ursachen	Lösungen
Kaffeemühle startet nicht	Kabel ist nicht in Steckdose gesteckt  Bohnenrichter nicht in korrekter Position	Stecker in die Steckdose stecken  Drehen Sie den Bohnenrichter korrekt in die eingerastete Position.
Kaffeemühle verstopft	Bei Mahlgrad 1-4 kann das Mahlwerk verstopfen.	Stellen Sie die Mühle auf 25 ein und stellen Sie sie allmählich wieder auf den gewünschten Mahlgrad ein, während der Motor mit Bohnen im Trichter läuft. Dadurch wird die Verstopfung des Mahlwerks beseitigt.  Je nach Bohmentyp, Abnutzung und Werkseinstellung kann die Maschine bei einem feineren Mahlgrad verstopfen.  So finden Sie den feinsten Mahlgrad, ohne dass die Mühle verstopft: Senken Sie die Einstellung schrittweise, bis das Mahlwerk verstopft. Verstopft die Mühle bei Mahlgrad 3, sollte Mahlgrad 4 als feinste Einstellung betrachtet werden.
Die Kaffeemühle mahlt auch bei feinem Mahlgrad grob	Bohnenrichter ist nicht vollständig festgedreht.	Wenn die Bohnen auch bei einem feinen Mahlgrad grob gemahlen werden, ist der Mahlkopf möglicherweise nicht richtig positioniert. Versuchen Sie, den Bohnenrichter eine weitere Umdrehung zu drehen.
Es ist schwierig, feinere Einstellungen vorzunehmen	Gemahlene Bohnen können im Mahlwerk feststecken.	Lassen Sie den Motor laufen und stellen Sie ihn auf eine feinere Mahlstufe ein.

## WAAGE

**Waagenanzeige**

Nach dem Einschalten werden die Symbole mit weißer LED-Hintergrundbeleuchtung sichtbar.

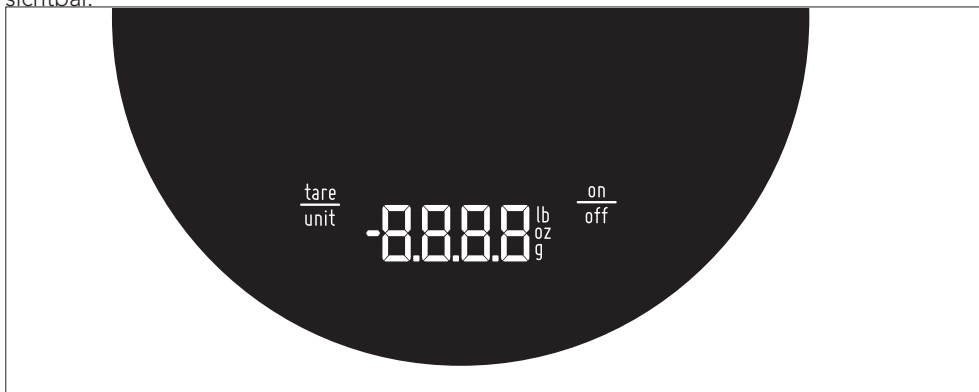
**Einschalten der Waage**

- "on/off" (ein/aus) einmal drücken.
- Die Waage zeigt "----",
- und anschließend die Ziffern (0.0 g) an.

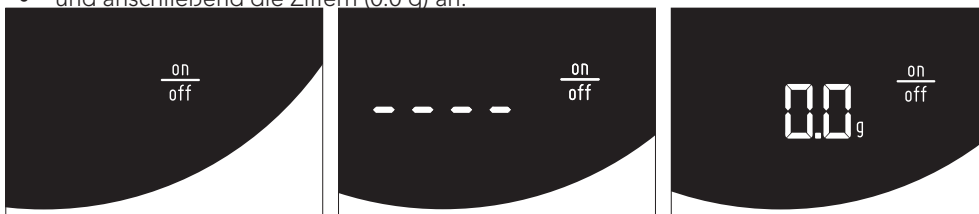

### Tara-Funktion

- Stellen Sie den Kaffeebehälter auf die Waage und drücken Sie "tare/unit" (Tara/Einheit), um die Waage zu tarieren. Einen Moment lang zeigt die Waage "----" an.
- Anschließend gelangt die Waage in den betriebsbereiten Modus zurück und zeigt "0.0 g" an.
- Jetzt kann mit der Waage das zusätzliche Gewicht gewogen werden. Wenn Sie jetzt z. B.

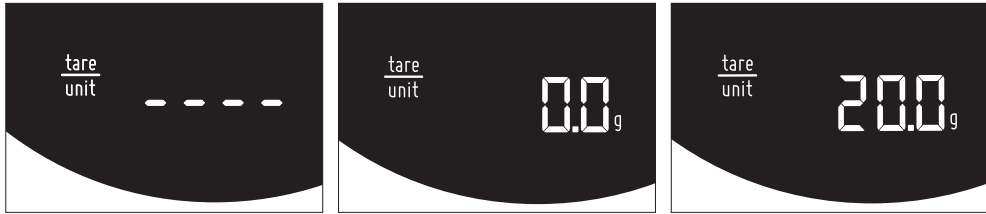

20 g Kaffeebohnen in den Behälter geben, zeigt die Anzeige "20.0 g" an.

### Maßeinheit ändern

- Halten Sie die Taste „tare/unit“ 1 Sekunde lang gedrückt. Der Wert wird nicht mehr angezeigt, dann ändert sich die Maßeinheit. Wenn Sie die Taste weiter gedrückt halten, wechselt die Einheit alle 0,5 Sekunden.
- Bestätigen Sie Ihre Wahl durch Loslassen der Taste. In der Anzeige zeigt an, dass ein



Profil gewählt wurde.

### **Automatische Abschaltung**

**Hinweis:** Wenn Sie kein weiteres Wägegut hinzufügen, wird nach 3 Minuten die automatische Abschaltung aktiviert.

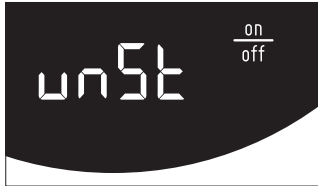

#### **Störungsbeseitigung**

Die Waage lässt sich nicht aktivieren, da sie instabil ist.



Die Waage ist überbelastet, entfernen Sie Gewicht von der Waage. (Die Höchstkapazität

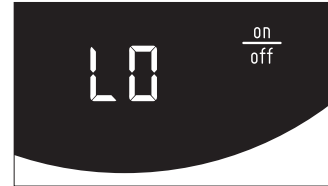

beträgt 2 kg.)  
Batterie schwach, Batterien austauschen.

### **Bluetooth**

Die Waage verfügt über eine integrierte Bluetooth®-Vorrichtung. Diese Funktion ermöglicht dem Benutzer eine Fernablesung und Fernsteuerung der Waage von einem Smartphone (iOS oder Android).

Um das Smartphone mit der Waage zu verbinden, befolgen Sie die folgenden Schritte.

1. Laden Sie die App „Wilfa SVART“ aus dem App Store® oder von Google Play™ herunter.
2. Schalten Sie die Waage ein.
3. Öffnen Sie die App auf Ihrem Smartphone und klicken Sie auf das Bluetooth-Symbol oben rechts.
4. Wählen Sie die „Wilfa Svart Scale“ und drücken Sie auf Verbinden.

Weitere hilfreiche Tipps finden Sie im Abschnitt Hilfe in der App, indem Sie auf dem Menüsymbol die obere linke Ecke anklicken.

## GARANTIE

Wilfa gewährt 5 Jahre Garantie auf dieses Produkt ab Datum des Kaufes. Die Garantie deckt Produktionsfehler oder während der Garantiezeit auftretende Defekte ab. Als Garantienachweis gilt die Kaufquittung. Wenn Sie die Garantie geltend machen möchten, wenden Sie sich an das Geschäft, in dem Sie das Produkt gekauft haben.

Die Garantie gilt nur für Produkte, die in Privathaushalten verwendet werden. Die Garantie gilt nicht, wenn das Gerät gewerblich genutzt wird. Die Garantie gilt nicht bei missbräuchlicher oder fahrlässiger Verwendung des Geräts, Nichtbefolgung der von Wilfa gegebenen Anweisungen oder wenn das Gerät modifiziert oder unautorisiert repariert wurde. Die Garantie gilt auch nicht für normale Abnutzung oder Verschleiß des Produkts, fehlerhafte Verwendung, fehlende Instandhaltung, Verwendung einer falschen Spannung oder:

Überlastung des Produkts

Teile, die normal abgenutzt sind

Filter, Batterie oder andere Teile, mit deren Austausch Sie regelmäßig rechnen können

Diese Anleitung finden Sie auch auf unserer Website [www.wilfa.com](http://www.wilfa.com)

Batterie: 3xAAA

Technische Merkmale:

220-240 V ~50 Hz, 80 W



Diese Kennzeichnung weist darauf hin, dass das Produkt EU-weit nicht über den Hausmüll entsorgt werden darf. Um mögliche Schäden für die Umwelt oder die menschliche Gesundheit durch unkontrollierte Abfallentsorgung zu vermeiden, recyceln Sie das Gerät verantwortungsvoll, um die nachhaltige Wiederverwendung von Materialressourcen zu fordern. Um Ihr Altgerät zurückzugeben, nutzen Sie bitte eines der Rückgabe- und Sammelsysteme oder wenden Sie sich an den Händler, bei dem das Produkt gekauft wurde. Dort kann das Produkt für ein umweltfreundliches Recycling übernommen werden.



AS WILFA  
Nydalsveien 24  
0484 Oslo  
Norge

[wilfa.com](http://wilfa.com)

Vóór gebruik eerst alle instructies lezen. Lees de instructies zorgvuldig door en bewaar deze voor naslag.

<i>BELANGRIJKE VEILIGHEIDSINSTRUCTIES</i>	3
<i>Vóór het eerste gebruik</i>	6
<i>Maalgraad selecteren</i>	7
<i>Gebruik van de koffiemolen</i>	8
<i>Onderhoud en reiniging</i>	8
<i>Beschrijving van de weegschaal</i>	10



## *Belangrijke veiligheidsinstructies*

- Dit product dient door volwassenen gebruikt en opgeborgen te worden.
- Als het snoer is beschadigd, moet het worden vervangen door de fabrikant, de servicetechnicus of soortgelijke gekwalificeerde personen, zodat gevaarlijke situaties worden voorkomen.
- Voordat het apparaat wordt gemonteerd, gedemonteerd of gereinigd, of zonder supervisie wordt achtergelaten, dient het te allen tijde losgekoppeld te worden van de netvoeding.
- Kinderen mogen dit apparaat niet gebruiken. Houd het apparaat en het snoer uit de buurt van kinderen.
- Apparaten kunnen worden gebruikt door personen met een fysieke, zintuigelijke of geestelijke beperking en door mensen die een gebrek aan ervaring of kennis hebben als zij het apparaat onder toezicht gebruiken of instructies hebben gekregen over de veilige manier waarop het apparaat moet worden gebruikt en de hieraan gerelateerde gevaren hebben begrepen.

- Kinderen dienen het apparaat niet als speelgoed te gebruiken.
- Als u de eenheid uit de stroomvoorziening neemt, dient u dit middels de stekker te doen, nooit via het snoer. Houd het apparaat uit de buurt van warme en vochtige locaties.
- Plaats het product niet op of in de buurt van hete voorwerpen of oppervlakken.
- Houd het snoer uit de buurt van hete voorwerpen.
- De stekker niet in het stopcontact steken of uit het stopcontact nemen als uw handen nat zijn.
- Het apparaat is niet bestemd om gebruikt te worden met een externe timer of afzonderlijke afstandsbediening.
- Het apparaat moet regelmatig worden geleeagd om eventuele restanten van koffiebonen te verwijderen.
- Het te wegen object moet altijd op het midden de keukenweegschaal worden geplaatst.
- Eerst het apparaat inschakelen voordat een object op de weegschaal wordt geplaatst.
- Neem de batterijen uit als de weegschaal langere tijd

- niet zal worden gebruikt,
- Reinig de weegschaal met een enigszins vochtige doek. Gebruik geen chemische/agressieve schoonmaakmiddelen.
  - Het apparaat nooit onderdompelen in water of andere vloeistoffen.
  - De weegschaal op een koele en droge plaats opbergen.
  - Het apparaat is uitsluitend bestemd voor het doel zoals beschreven in de handleiding. Om risico te voorkomen mag het apparaat of enig onderdeel daarvan nooit worden gebruikt voor enig ander doel dan het bestemde gebruik.
  - Berg de eenheid op in een droge omgeving, buiten bereik van kinderen en voorkom direct zonlicht.
  - Als het apparaat defect raakt, valt of een beschadiging heeft, dient het gebruik direct gestopt te worden.
  - Nooit zelf het product openen, omdat hierdoor de garantie komt te vervallen.

- ❶ Aan/uit-schakelaar
- ❷ Weegschaal/deksel
- ❸ Bonenreservoir
- ❹ Maalschijf
- ❺ Braam
- ❻ Reservoir voor de gemalen koffie
- ❼ Instellingen van de maalgraad
- ❽ Reinigingsborstel
- ❾ Behuizing

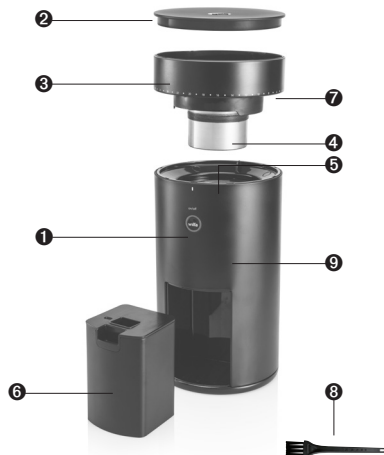

WSFB-100B Koffiemolen en weegschaal

WSFB-100S Koffiemolen

WSFB-100SUK Koffiemolen

## VÓÓR HET EERSTE GEBRUIK

Alle commerciële etiketten en verpakkingsmateriaal van uw Wilfa-product verwijderen en veilig afvoeren. Reinig de behuizing ❾, het deksel van het bonenreservoir/de weegschaal, het bonenreservoir en de maalschijf met een droge doek.

Plaats de koffiemolen op een vlak oppervlak en steek de stekker in het stopcontact (220–240V). De knop licht op in de kleur wit (2 sec.), waarna het lampje dooft.

**Opmerking:** als het bonenreservoir ❸ niet op de juiste positie is vergrendeld, zal de koffiemolen om veiligheidsredenen niet starten.

### **Opmerking:**

Niet meer dan 75 gr. koffiebonen in het bonenreservoir ❸ vullen. Maximale inhoud reservoir voor de gemalen koffie (6) – 75 gr.

## MAALGRAAD SELECTEREN

Voor elke koffiestijl, espresso, percolator, filter, cafetière is de maalgraad anders. Binnen elke koffiestijl kunnen verschillende instellingen worden geselecteerd. Experimenteer met de verschillende maalgraadinstellingen om de koffie te vinden die het beste bij uw smaak past. Om te beginnen hebben wij voor u in het onderstaande schema een overzicht met de maalgraadinstellingen opgesteld. Dit schema is tevens een richtlijn voor het bepalen van de juiste hoeveelheid water ten opzichte van de koffie.

Vóór het malen moet het bonenreservoir ③ in de gewenste stand voor de maalgraadinstelling worden gedraaid. Weeg de koffiebonen op basis van de gewenste hoeveelheid koffie die u wilt zetten.

**Opmerking:** Er zijn 41 maalgraadinstellingen voor verschillende koffiestijlen – espresso, aeropress, filter, cafetière.

**Opmerking:** Houd er rekening mee dat elke koffiemolen tijdens de kalibratie enigszins zal verschillen. Voor espresso adviseren we om maalinstelling 5 als uitgangspunt te gebruiken. Pas de maalinstelling aan uw persoonlijke voorkeur aan.

Zetmethode	espresso	aeropress	Giet over	filter	Franse pers	steap
Maalinstelling	3-7	14-26	14-28	22-32	30-38	39-41

**Opmerking:** De tijd voor het koffiezetten is per type koffie anders. Ook varieert het op basis van de maalgraad. Experimenteer om te bepalen wat het beste voor u is. Als richtlijn kunt u het onderstaande in overweging nemen.

### **Gangbare tijd voor het koffiezetten voor:**

Espresso: 20 sec. Filter: 4-6 min. Cafetière: 6 min. Percolator: 8 min.

## GEBRUIK VAN DE KOFFIEMOLEN

- De startknop ❶ kort indrukken.
- De knop licht op in de kleur wit.
- De koffiemolen stopt automatisch als het malen gereed is. Het witte lampje knippert (3 keer, 2 sec. aan, 2 sec. uit).
- Het maalproces afronden, waarna het lampje dooft.

### *Annuleren*

- De startknop ❶ kort indrukken.
- Het lampje dooft en het malen stopt.

## ONDERHOUD EN REINIGING

- Als de fijnste instelling voor espresso wordt gebruikt, kan het voorkomen dat het apparaat soms stopt. Als dit het geval is, moet voor het malen van de koffie een grovere instelling worden geselecteerd, zoals #25. Dan zal de braam het residu van de resterende koffie vermalen. Daarna is het weer gereed voor gebruik.
- De eenheid niet in vloeistof/waterstof onderdompelen of in een vaatwasmachine plaatsen.
- Reinig de weegschaal met een enigszins vochtige doek. Gebruik geen chemisch/agressieve schoonmaakmiddelen.
- Als de stekker op de stroomvoorziening is aangesloten, dient de eenheid nooit gereinigd of onderhouden te worden.
- Reinig de behuizing ❸, het deksel van het bonenreservoir/de weegschaal, het bonenreservoir en de maalschijf met een droge doek. Gebruik nooit een natte doek of een doek met een sterk chemisch schoonmaakmiddel.
- Nooit zelf het product openen, omdat hierdoor de garantie komt te vervallen.

## Probleemoplossing

Problem	Mögliche Ursachen	Oplossingen
De koffiemolen start niet.	De stekker zit niet in het stopcontact.  De bonentrechter staat niet in de juiste positie.	Steek de stekker in het stopcontact.  Draai de bonentrechter goed in de vergrendelde stand.
De koffiemolen is verstopt.	Als instelling 1-4 wordt gebruikt, kunnen de bramen verstopt raken.	Stel de koffiemolen in op 25 en stel deze geleidelijk weer in op de gewenste instelling terwijl de motor draait met bonen in de trechter. Hierdoor wordt de verstopping van de bramen verwijderd.  Afhankelijk van het type bonen, slijtage en fabriekskalibratie kan de machine op de fijnste instellingen verstopt raken.  Om de fijnste instelling te vinden voordat er een verstopping is: Verlaag de instelling geleidelijk totdat de bramen verstopt raken. Als de molen verstopt raakt bij instelling 3, moet instelling 4 worden beschouwd als de fijnste instelling.
De koffiemolen maalt grof, zelfs bij de fijnste instellingen.	De bonentrechter is niet volledig op zijn plaats gedraaid.	Als de bonen grof worden gemalen, zelfs op de fijnere standen, zit de kop mogelijk niet op zijn plaats. Probeer de bonentrechter nog een omwenteling te laten maken.
De koffiemolen is moeilijk af te stellen op fijnere instellingen.	De bonen kunnen vast komen te zitten tussen de bramen.	Laat de motor draaien terwijl u deze instelt op een fijnere instelling.

## BESCHRIJVING VAN DE FUNCTIE VAN DE WEEGSCHAAL

### *Volledige weergave van het display*

Als het apparaat is ingeschakeld, toont de weegschaal de symbolen met een witte led-achtergrondverlichting.

Nederlandsk

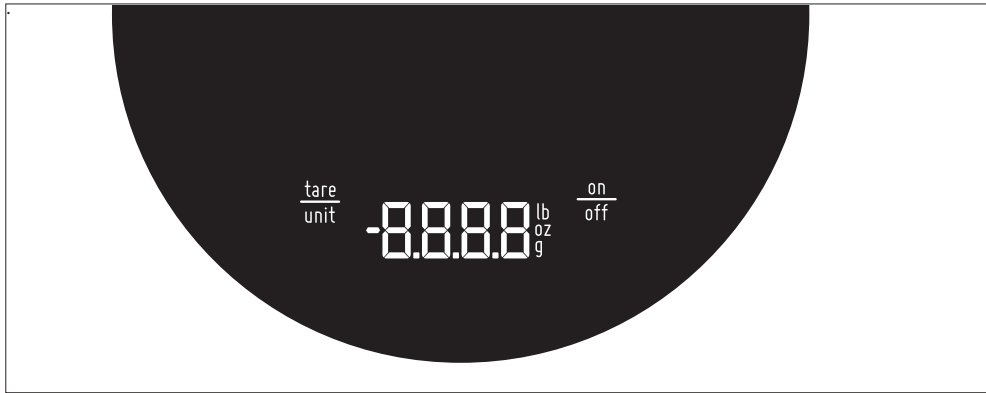

### *De weegschaal inschakelen*

- Eén keer op 'on/off' klikken.
- De weegschaal toont "----",
- Vervolgens geeft de weegschaal de cijfers weer (0.0 g.)

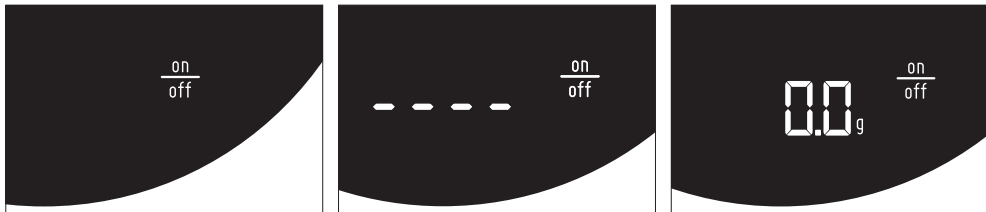



### Tarrafunctie

- reservoir te bepalen De weegschaal geeft kort "----" weer.
- Daarna keert de weegschaal terug naar de stand Gereed, door "0.0 g" te tonen.
- De weegschaal is nu gereed voor het meten van extra gewicht. Zo zal bijv. het vullen van 20 gr. koffiebonen in het bonenreservoir, de melding "20.0 g" tonen.

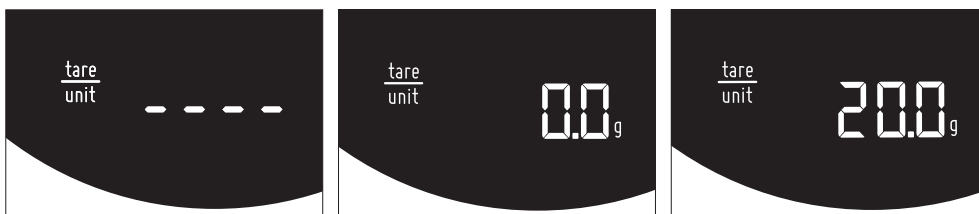

### Wijzigen van de eenheid

- Gedurende 1sec. de knop 'tarra/eenheid' ingedrukt houden, waarna de cijfers verdwijnen en de eenheid wijzigt. Als de knop ingedrukt wordt gehouden, zal de eenheid elke 0,5 sec. wijzigen.
- Bevestig de selectie van de eenheid door de knop los te laten. Het display geeft aan dat een profiel werd geselecteerd.

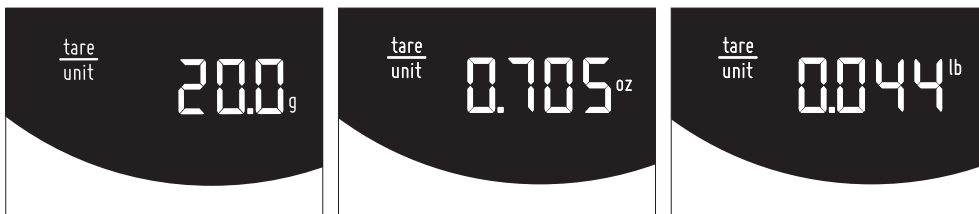

### *Automatische uitschakelfunctie*

**Opmerking:** als aan de weegschaal geen gewicht meer wordt toegevoegd - zal na 3 minuten de automatische uitschakelfunctie worden geactiveerd.

### *Probleemoplossing*

Nederlandsk



Het is niet mogelijk om de weegschaal te activeren, omdat de weegschaal instabiel is.

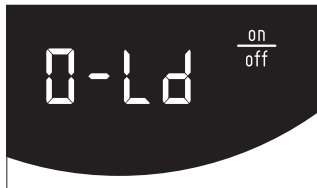

De weegschaal is overbelast, verwijder gewicht van de weegschaal. (Max. vermogen is 2 kg.)

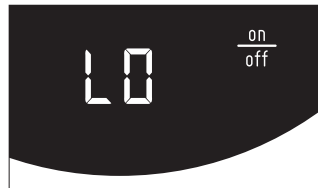

Lage batterijstatus, vervang de batterijen.

### *Bluetooth*

De weegschaal is voorzien van Bluetooth®-apparatuur. Deze functie maakt het voor de gebruiker mogelijk om de weegschaal via een smartphone (iOS of Android) op afstand te besturen en uit te lezen.

Volg de onderstaande stappen op om uw smartphone aan de weegschaal te koppelen.

1. Download de app "Wilfa SVART" via de App Store® of via Google Play™.
2. Schakel de weegschaal in.
3. Open de app op uw smartphone en klik in de hoek rechtsboven op het pictogram Bluetooth.
4. Selecteer "Wilfa SVART Scale" en druk op koppelen.

Voor meer handige tips kunt u het gedeelte Help van de app lezen door in de hoek linksboven op het pictogram Menu te klikken.

## GARANTIE

Wilfa biedt voor dit product een garantie van 5 jaar. Deze periode start op de dag van de aankoop. De garantie dekt storingen of defecten die tijdens de garantieperiode in het product optreden. Het aankoopbewijs van het product is het garantiebewijs. Als u aanspraak op de garantie wilt maken, dient u contact op te nemen met de winkel waar het product werd gekocht.

De garantie is uitsluitend geldig voor producten die voor huishoudelijke toepassing werden gekocht en gebruikt. De garantie is niet geldig indien het product voor commerciële doeleinden wordt gebruikt. De garantie is niet geldig indien het product onjuist of nalatig werd gebruikt, indien de Wilfa-instructies niet werden opgevolgd, indien het apparaat werd aangepast of een onbevoegde reparatie werd uitgevoerd. De garantie is ook niet geldig voor normale slijtage van het product, verkeerd gebruik, gebrekkig onderhoud, gebruik van onjuiste elektrische spanning, of:

Overbelasting van het product

Onderdelen die aan normale slijtage onderhevig zijn

Filter, batterij of andere onderdelen die regelmatig moeten worden vervangen

Deze instructies zijn ook beschikbaar op onze website [www.wilfa.com](http://www.wilfa.com)

Batteri: 3xAAA

Technische specificaties:

220-240 V ~50 Hz, 80 W



Deze markering geeft aan dat dit product in de gehele EU niet bij het overige huishoudelijk afval weggegooid mag worden. Om mogelijke schade aan het milieu of voor de gezondheid van mensen als gevolg van ongecontroleerd afvalverwijdering te voorkomen, dient het product op een verantwoorde manier voor hergebruik aangeboden te worden om het hergebruik van materialen te stimuleren. Om uw gebruikte apparatuur in te leveren, maakt u gebruik van de plaatselijke inlever- en verzamelssystemen, of neemt u contact op met de winkel waar het product werd gekocht. Zij kunnen dit product voor het milieuverantwoord en veilig recyclen afvoeren.



AS WILFA  
Nydalsveien 24  
0484 Oslo  
Norge

[wilfa.com](http://wilfa.com)

Przeczytaj wszystkie instrukcje przed użyciem. Przeczytaj uważnie niniejszą instrukcję obsługi i zachowaj ją na przyszłość.

Polski

<i>WAŻNE INSTRUKCJE DOTYCZĄCE BEZPIECZEŃSTWA</i>	3
<i>Przed pierwszym użyciem</i>	6
<i>Wybór grubości mielenia</i>	7
<i>Sposób obsługi młynka</i>	8
<i>Konserwacja i czyszczenie</i>	8
<i>Opis wagi</i>	10

## Ważne instrukcje dotyczące bezpieczeństwa

- To urządzenie powinno być używane przez osoby dorosłe.
- Jeśli przewód zasilający zostanie uszkodzony, musi zostać zastąpiony przez producenta, autoryzowany serwis lub osoby o podobnych kwalifikacjach, aby uniknąć zagrożenia.
- Zawsze odłączaj urządzenie z prądu, jeśli pozostaje bez nadzoru, a także przed jego rozkładaniem, składaniem i czyszczeniem.
- To urządzenie nie powinno być używane przez dzieci. Przechowuj urządzenie wraz z przewodem poza zasięgiem dzieci.
- Urządzenie może być używane przez osoby z niepełnosprawnością fizyczną, sensoryczną i umysłową oraz brakiem doświadczenia i wiedzy, pod warunkiem zapewnienia nadzoru lub udzielenia instrukcji dotyczących korzystania z urządzenia w bezpieczny sposób oraz o ile taka osoba zdaje sobie sprawę z ewentualnych zagrożeń.

- Dzieci nie mogą używać urządzenia do zabawy.
- Podczas odłączania urządzenia od gniazdka sieciowego trzymaj za wtyczkę, a nie za przewód zasilający. Przechowuj urządzenie z dala od wysokiej temperatury i wilgoci.
- Nie ustawiaj urządzenia na gorących przedmiotach lub powierzchniach ani w ich pobliżu.
- Trzymaj przewód zasilający z dala od gorących przedmiotów.
- Nie podłączaj przewodu do gniazdka ani nie odłączaj go mokrymi dłońmi.
- Urządzenie nie jest przeznaczone do obsługi przy użyciu zewnętrznego timera ani osobnego systemu zdalnego sterowania.
- Regularnie usuwaj pozostałości ziaren kawy z urządzenia.
- Ważone przedmioty kładź zawsze na środku szalki wagi.
- Nie kładź niczego na wadze przed włączeniem urządzenia.
- Jeśli waga nie będzie używana przez dłuższy czas, wyjmij z niej baterie.
- Do czyszczenia wagi używaj wilgotnej szmatki. Nie

używaj mocnych środków czyszczących ani środków o właściwościach ściernych.

- Nigdy nie zanurzaj urządzenia w wodzie ani w innym płynie.
- Przechowuj wagę w chłodnym, suchym miejscu.
- To urządzenie jest przeznaczone wyłącznie do czynności opisanych w tej instrukcji obsługi. Nie używaj urządzenia ani żadnej jego części niezgodnie z przeznaczeniem, aby uniknąć zagrożeń.
- Przechowuj urządzenie w suchym miejscu, poza zasięgiem dzieci i z dala od bezpośredniego światła słonecznego.
- Jeśli urządzenie zepsuje się, zostanie upuszczone lub uszkodzone, natychmiast przestań go używać.
- Nie otwieraj obudowy produktu, ponieważ spowoduje to unieważnienie gwarancji.

- ❶ Wyłącznik
- ❷ Waga/pokrywa
- ❸ Pojemnik zasypowy na ziarno
- ❹ Tarcza mieląca
- ❺ Żarna
- ❻ Pojemnik na zmieloną kawę
- ❼ Ustawienia grubości mielenia
- ❽ Szczoteczka do czyszczenia
- ❾ Obudowa

Młynek do kawy z wagą WSFBS-100B

Młynek do kawy WSFB-100S

Młynek do kawy WSFB-100SUK

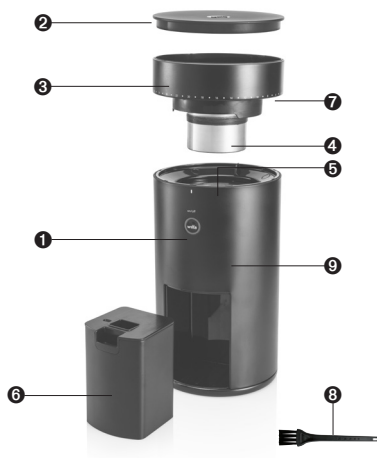

## PRZED PIERWSZYM UŻYCIEM

Usuń wszelkie materiały opakowaniowe i etykiety promocyjne ze swojego produktu marki Wilfa. Do czyszczenia obudowy ❾, pokrywy pojemnika na ziarna / wagi, pojemnika na ziarna i tarczy mielącej używaj suchej szmatki.

Ustaw młynek na płaskiej, poziomej powierzchni i podłącz przewód zasilający do gniazdka 220–240 V. Podświetlenie przycisku zaświeci się na biało (przez 2 s), następnie zgaśnie.

**Uwaga:** Jeśli pojemnik zasypowy na ziarna ❸ nie został prawidłowo włożony, mechanizm bezpieczeństwa uniemożliwi włączenie młynka.

### **Uwaga:**

Nie syp do pojemnika zasypowego ❸ więcej niż 75 g ziaren kawy. Maksymalna pojemność pojemnika na zmieloną kawę ❻ wynosi 75 g.



## WYBÓR GRUBOŚCI MIELENIA

Każda metoda parzenia kawy — espresso, perkolator, filtr przelewowy, prasa francuska czy zaparacz — wymaga innej grubości mielenia kawy. Także w każdej metodzie korzysta się z różnych ustawień. Warto poeksperymentować z ustawieniami, aby uzyskać optymalny napar odpowiadający indywidualnym preferencjom. Na początek zalecamy skorzystanie z ustawień grubości mielenia podanych w tabeli poniżej. Zawiera ona także wskazówki dotyczące odpowiednich proporcji kawy i wody.

Przed włączeniem młynka obróć pojemnik zasypowy na ziarna  w pozycję odpowiadającą zamierzonej grubości mielenia. Zważ ziarna kawy odpowiednio do planowanej objętości naparu.

**Uwaga:** Dostępnych jest 41 ustawień grubości mielenia kawy dla różnych metod parzenia – espresso, Aeropress, filtr przelewowy, prasa francuska i zaparacz.

**Uwaga:** Zwróć uwagę, że kalibracja młynków może się różnić. Do parzenia w espresso na początek zalecamy stopień mielenia 5. Następnie można zmienić stopień zmielenia odpowiednio do osobistych preferencji.

Metoda parzenia	espresso	aeropress	metoda przelewowa	filtr	prasa francuska	perkolator
Stopień zmielenia	3–7	14–26	14–28	22–32	30–38	39–41

**Uwaga:** Czas parzenia dla każdej metody będzie inny. Będzie on także zależeć od grubości mielenia. Poeksperymentuj, aby uzyskać zadowalający wynik. Pewne wskazówki podajemy poniżej.

*Normalny czas parzenia dla:*

Espresso: 20 sekund. Filtr przelewowy: 4–6 min. Prasa francuska: 6 min. Zaparzacz: 8 min

## SPOSÓB OBSŁUGI MŁYNKA

- Naciśnij przycisk uruchamiania ❶.
- Przycisk zaświeci się na biało.
- Po zakończeniu mielenia młynek automatycznie wyłączy się; białe światło zamiga 3 razy (2 s — świeci, 2 s — nie świeci).
- Następnie światło zgaśnie.

### *Przerywanie mielenia*

- Naciśnij przycisk uruchamiania ❶.
- Światło zgaśnie i mielenie zostanie zatrzymane.

## KONSERWACJA I CZYSZCZENIE

- Młynek może sporadycznie zatrzymywać się przy najdrobniejszym ustawieniu grubości mielenia dla espresso. W takiej sytuacji zmiel kawę grubiej, np. z ustawieniem 25, co pozwoli żarnom zmielić pozostałości kawy blokujące głowicę młynka. Następnie będzie można normalnie używać młynka.
- Nie zanurzaj urządzenia w wodzie/płynie ani nie wkładaj do zmywarki.
- Do czyszczenia wagi używaj wilgotnej szmatki. Nie używaj mocnych środków czyszczących ani środków o właściwościach ściernych.
- Nie czyść urządzenia, ani nie wykonuj czynności konserwacyjnych, kiedy jest ono podłączone do prądu.
- Do czyszczenia obudowy ❸, pokrywy pojemnika na ziarna / wagi, pojemnika na ziarna i tarczy mielącej używaj suchej szmatki. Nigdy nie używaj mokrej szmatki ani silnych środków czyszczących.
- Nie otwieraj obudowy produktu, ponieważ spowoduje to unieważnienie gwarancji.

## Rozwiązywanie problemów

Problem	Możliwe przyczyny	Rozwiązanie
Młynek do kawy nie włącza się	Przewód zasilający jest odłączony  Nieprawidłowe położenie pojemnika zasypowego na ziarno	Podłącz wtyczkę do gniazdka sieci elektrycznej  Obróć pojemnik na ziarna, aby go zablokować.
Młynek do kawy blokuje się	Przy ustawieniu 1–4 żarna mogą się zatykać.	Ustaw stopień zmielenia na 25 i włącz młynek z ziarnami w pojemniku. Stopniowo zmniejszaj wartość, nie wyłączając młynka. To spowoduje odetkanie żaren.  W zależności od rodzaju ziaren, stopnia zużycia i kalibracji fabrycznej młynka, dla ustawień odpowiadających najdrobniejszemu mieleniu urządzenie może się zatykać.  Aby określić ustawienie najdrobniejszego mielenia, przy którym młynek się nie zatyka, stopniowo zmniejszaj wartość stopnia zmielenia, aż żarna zatkają się. Jeśli zatkanie nastąpi dla ustawienia 3, używaj ustawienia 4 jako najdrobniejszego.
Młynek mieli kawę grubo nawet po ustawieniu najdrobniejszego mielenia	Pojemnik na ziarno nie został całkowicie obrócony.	Jeśli kawa jest grubo mielona po ustawieniu drobnego mielenia, głowica może nie być ustawiona prawidłowo. Spróbuj obrócić pojemnik na ziarna o jeszcze jeden obrót.
Trudno regulować stopień zmielenia dla ustawień drobnego mielenia	Zmielona ziarna mogły utknąć między żarnami.	Nie wyłączając silnika, zmień mielenie na drobniejsze.

## OPIS FUNKCJI WAGI

### Wyświetlacz

Po włączeniu waga wyświetla symbole podświetlone białym światłem LED.

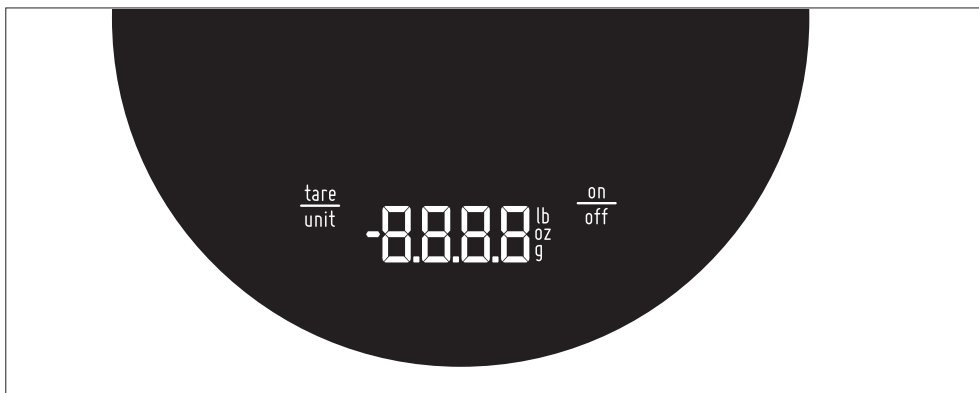

Polski

### Włączenie wagi

- Naciśnij „on/off” jeden raz.
- Zostanie wyświetlony symbol „- - - -”.
- Następnie zostaną wyświetlone cyfry (0.0 g)

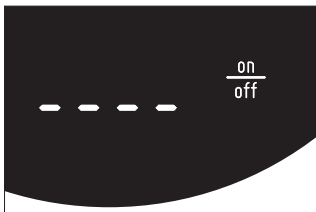
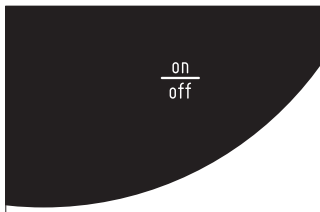

### Funkcja tary

- Ustaw pojemnik na kawę na wadze i naciśnij „tare/unit”, aby zapisać masę pojemnika jako tarę. Przez chwilę zostanie wyświetlony symbol „\_ \_ \_ \_”.
- Następnie waga przejdzie w tryb gotowości i wyświetli „0.0 g”.
- To oznacza gotowość do zasadniczego ważenia. Na przykład po nasypaniu 20 g ziaren do pojemnika zostanie wyświetlona wartość „20.0 g”.

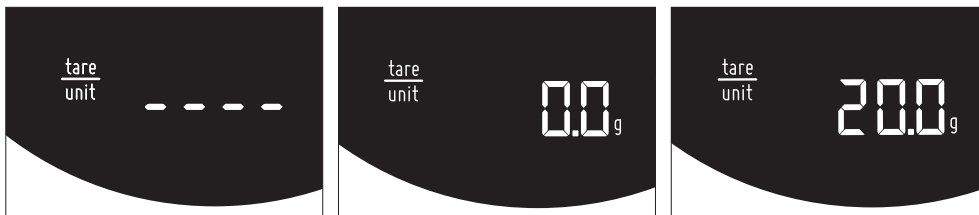

Polski

### Zmiana jednostki

- Naciśnij i przytrzymaj przycisk „tare/unit” przez sekundę — cyfry zgasną, a następnie zmieni się jednostka. Przytrzymanie przycisku spowoduje cykliczną zmianę jednostki co 0,5 sekundy.
- Potwierdź wybór jednostki, zwalniając przycisk. Wyświetlacz zasygnalizuje, że wybrano profil.

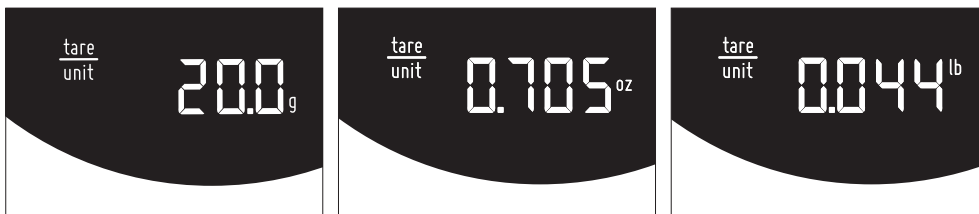

### Funkcja automatycznego wyłączenia

Uwaga: Waga nieużywana wyłącza się automatycznie po trzech minutach.

### Rozwiązywanie problemów

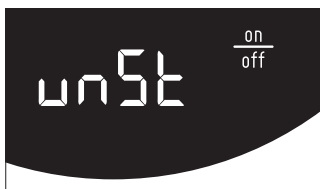

Nie można używać wagi, ponieważ jest niestabilna.

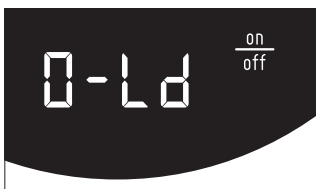

Waga jest przeciążona, zdejmij obciążenie z wagi. (Masa maks. to 2 kg).

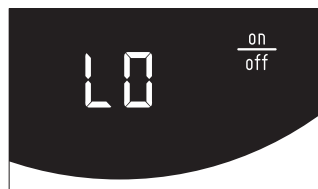

Słaba bateria; wymień baterie.

### Bluetooth

Waga ma wbudowany interfejs Bluetooth®, co pozwala na zdalny odczyt wagi przy użyciu smartfona (z systemem iOS lub Android).

Wykonaj poniższe czynności, aby połączyć smartfon z wagą.

1. Pobierz aplikację „Wilfa SVART” ze sklepu App Store® lub Google Play™.
2. Włącz wagę.
3. Otwórz aplikację na smartfonie i kliknij ikonę Bluetooth w prawym górnym rogu.
4. Wybierz pozycję „Wilfa Svart Scale” (Waga Wilfa Svart) i naciśnij przycisk połączenia.

Więcej wskazówek znajdziesz w pomocy aplikacji; aby ją otworzyć, kliknij ikonę menu w lewym górnym rogu.

## GWARANCJA

Firma Wilfa obejmuje ten produkt 5-letnią gwarancją od daty zakupu. Gwarancja obejmuje wady produkcyjne lub usterki wynikłe w okresie eksploatacji. Dowodem gwarancji jest paragon zakupu produktu. W celu zgłoszenia usterek objętych gwarancją należy się zwrócić do sklepu, w którym zakupiono produkt.

Gwarancja jest ważna tylko dla produktów zakupionych na potrzeby indywidualnego gospodarstwa domowego i zgodnie z tym używanych. Komercyjna eksploatacja produktu powoduje unieważnienie gwarancji. Gwarancja zostanie unieważniona w przypadku niewłaściwego używania produktu, niedbałości, postępowania niezgodnego z instrukcjami podanymi przez firmę Wilfa, a także w przypadku modyfikacji produktu lub jego nieautoryzowanej naprawy. Gwarancja nie obejmuje ponadto normalnego zużycia, użycia niezgodnie z przeznaczeniem, braku konserwacji, podłączenia do nieprawidłowego napięcia elektrycznego oraz:

przeciążenia produktu

części, które zużywają się w wyniku normalnej eksploatacji

filtr, akumulator lub inne części, w przypadku których należy się spodziewać regularnej wymiany

Te instrukcje są także dostępne na naszej stronie pod adresem [www.wilfa.com](http://www.wilfa.com)

Bateria: 3xAAA

Dane techniczne: 220–240 V ~50 Hz, 80 W



Ten znak wskazuje, że w Unii Europejskiej to urządzenie nie może być wyrzucane wraz z odpadami komunalnymi. Aby zapobiec możliwemu skażeniu środowiska lub zagrożeniom dla zdrowia ludzi z uwagi na niekontrolowaną utylizację odpadów, należy odpowiedzialnie przekazać je do recyklingu w celu promocji zrównoważonej gospodarki zasobami materiałowymi w zakresie ponownego użycia. Aby pozbyć się urządzenia po okresie eksploatacji, należy przekazać je do właściwego punktu odbioru lub skontaktować się ze sprzedawcą, od którego kupiono produkt. Sprzedawca może przekazać taki produkt do bezpiecznego dla środowiska zakładu recyklingu.



AS WILFA  
Nydalsveien 24  
0484 Oslo  
Norge

[wilfa.com](http://wilfa.com)

Lire attentivement la notice intégrale et la conserver pour consultation ultérieure.

<i>CONSIGNES DE SÉCURITÉ IMPORTANTES</i>	<i>3</i>
<i>Avant la première utilisation</i>	<i>6</i>
<i>Sélection de la taille de grains</i>	<i>7</i>
<i>Comment utiliser le moulin à café</i>	<i>8</i>
<i>Entretien et nettoyage</i>	<i>8</i>
<i>Description de la balance</i>	<i>10</i>



## *Consignes de sécurité importantes*

- Utilisation et stockage du produit réservés aux adultes.
- Si le cordon d'alimentation est endommagé, le faire remplacer par le fabricant, un technicien de service ou une autre personne de compétences similaires pour éviter tout danger.
- Toujours débrancher l'appareil du secteur s'il doit rester sans surveillance, et avant tout assemblage, désassemblage et nettoyage.
- Les enfants ne doivent pas utiliser cet appareil. Maintenir l'appareil et son cordon hors de portée des enfants.
- Cet appareil peut être utilisé par des personnes en situation de handicap physique, mental ou sensoriel ou encore manquant de connaissances et d'expérience, si elles sont surveillées ou ont reçu des instructions sur l'utilisation sûre de la machine, et si elles ont conscience des risques inhérents.
- Interdiction aux enfants de jouer avec l'appareil.
- Débrancher la machine en tirant sur la fiche et non

sur le cordon d'alimentation. Conserver à l'abri et de l'humidité.

- Ne pas poser la machine sur ou à proximité d'une surface ou un objet chaud.
- Maintenir le cordon d'alimentation à distance de tout objet chaud.
- Ne pas brancher, ni débrancher la machine les mains mouillées.
- Cet appareil n'est pas prévu pour être commandé par minuteur externe ou système télécommandé.
- Vider régulièrement la machine pour évacuer tout résidu de grains.
- Toujours placer l'objet à peser au centre de la balance.
- Ne placer aucun objet au-dessus de la balance avant de mettre en marche l'appareil.
- Retirer les piles si la balance ne sera pas utilisée pendant une période prolongée.
- Nettoyer la balance avec un chiffon légèrement humide. Ne pas utiliser d'agent de nettoyage abrasif/chimique.
- Ne jamais plonger la machine dans l'eau ni dans aucun autre liquide.

- Conserver la balance dans un endroit frais et sec.
- Cet appareil ne doit être utilisé que dans les buts décrits dans ce manuel. Ne pas utiliser l'appareil, ni aucun de ses composants dans un autre but afin d'éviter tout risque.
- Conserver l'appareil dans un lieu sec, hors de portée des enfants et à l'abri de tout rayon solaire direct.
- En cas de panne, de chute ou de dommage de l'appareil, renoncer immédiatement à son utilisation.
- Ne pas ouvrir le produit au risque d'invalider la garantie à l'achat.

- ❶ Bouton Marche/Arrêt
- ❷ Balance/couvercle
- ❸ Trémie de grains
- ❹ Disque du moulin
- ❺ Meule
- ❻ Récipient de café moulu
- ❼ Réglages de la mouture
- ❽ Brosse de nettoyage
- ❾ Boîtier

Moulin à café et balance WSFBS-100B  
 Moulin à café WSFB-100S  
 Moulin à café WSFB-100SUK



## AVANT LA PREMIÈRE UTILISATION

Retirer et éliminer convenablement tous les étiquetages promotionnels et matériaux de conditionnement de votre produit Wilfa. Nettoyer le boîtier ❾, le couvercle du réservoir de grains / de la balance, et le disque du moulin à café avec un chiffon sec. Placer le moulin à café sur une surface plane et brancher la fiche dans une prise du secteur de 220 à 240 V. Le bouton s'allumera en blanc (2 secondes) avant de s'éteindre.

**Remarque :** si la trémie des grains ❸ n'a pas été correctement verrouillée en position, le moulin ne démarrera pas pour des raisons de sécurité.

### **Remarque :**

Ne pas introduire de plus de 75 g de grains de café dans la trémie ❸. Capacité maximale du récipient de grains de café ❻ : 75 g.

## CHOISIR LA TAILLE DES GRAINS

La taille de grains varie pour chaque type de café : expresso, percolateur, café-filtre, cafetière à piston et café-infusion. Il existe divers réglages pour chaque type de café. Faire des essais avec différents réglages de mouture pour le meilleur café à votre goût. Au début, nous recommandons de se servir du tableau ci-dessous pour choisir la taille des grains. Ce tableau permet également de trouver le rapport café-eau adéquat.

Avant utilisation, tourner la trémie ⚙️ jusqu'à la position correspondant à la taille des grains désirée. Peser les grains de café en fonction du volume d'infusion désiré.

**Remarque** : il existe 41 réglages de taille de grains pour différents types de café : expresso, aeropress, café-filtre, café à piston et café-infusion.

**Remarque**: Notez que l'étalonnage de chaque moulin varie légèrement. Pour espresso, nous recommandons d'utiliser le réglage de mouture 5 comme point de départ. Augmentez ou baissez le réglage du moulin en fonction de vos préférences personnelles.

Méthode d'infusion	expresso	aeropress	Verser	filtre	Cafetière à piston	steap
Réglage de la mouture	3 à 7	14 à 26	14 à 28	22 à 32	30 à 38	39 à 41

**Remarque** : le temps d'infusion varie en fonction du type de café. Il varie également en fonction de la taille des grains. Faire des essais pour trouver le temps d'infusion idéal. Voir le tableau ci-dessous à titre indicatif.

### **Temps d'infusion normal pour :**

Espresso : 20 secondes. Café-filtre : 4 à 6 minutes. Cafetière à piston : 6 minutes.

Café-infusion : 8 minutes.

## COMMENT PROCÉDER

- Appuyer sur le bouton de démarrage **⏻**, puis le relâcher.
- Le bouton s'allumera en blanc.
- Le moulin à café s'arrêtera automatiquement à la fin de la mouture, la lumière blanche clignotera (3 fois, 2 secondes en marche, 2 secondes à l'arrêt).
- Terminer la mouture avant de voir s'éteindre la lumière.

### *Annuler*

- Appuyer sur le bouton de démarrage **⏻**, puis le relâcher.
- La lumière s'éteindra et la mouture prendra fin.

## ENTRETIEN ET NETTOYAGE

- Pour la mouture d'un expresso au réglage le plus fin, l'appareil est susceptible de s'arrêter parfois. Si cela se produit, moudre le café avec un réglage plus gros comme le n°25 et laisser les meules moudre et éliminer les résidus de café qui bloquent le boîtier du moulin à café. L'appareil pourra alors être réutilisé.
- Ne pas plonger l'appareil dans l'eau / un autre liquide, ni le placer dans un lave-vaisselle.
- Nettoyer la balance avec un chiffon légèrement humide. Ne pas utiliser d'agent de nettoyage abrasif/chimique.
- Renoncer à tout nettoyage ou travail de maintenance tant que l'appareil est branché au secteur.
- Nettoyer le boîtier (9), le couvercle du réservoir de grains / de la balance, et le disque du moulin à café avec un chiffon sec. Ne jamais utiliser de détergent liquide ou de forte teneur en produits chimiques.
- Ne pas ouvrir le produit au risque d'invalider la garantie à l'achat.

## Guide de dépannage

Problème	Raisons possibles	Solutions
Le moulin à café ne démarre pas	<p>Le cordon d'alimentation n'est pas branché.</p> <p>La trémie de grains n'est pas dans la bonne position</p>	<p>Branchez l'appareil dans la prise d'alimentation secteur</p> <p>Faites pivoter la trémie de grains en position verrouillée.</p>
Le moulin à café se bloque	L'utilisation du réglage 1-4 risque de bloquer les meules.	<p>Réglez le moulin sur 25 et ajustez progressivement sur le réglage souhaité pendant que le moteur tourne et que les grains sont dans la trémie. Cela permettra de débloquer les meules.</p> <p>En fonction du type de grains, de l'usure et de l'étalonnage en usine, la machine peut se bloquer aux réglages les plus fins.</p> <p>Pour trouver le réglage le plus précis possible avant que le moulin ne se bloque : Diminuez progressivement le réglage jusqu'à ce que les meules se bloquent. Si le moulin se bloque au réglage 3, il convient alors de considérer le réglage 4 comme le réglage le plus fin.</p>
Le moulin à café moult à gros grains, même aux réglages les plus fins	La trémie à grains n'a pas été pivotée entièrement jusqu'à être correctement en place.	Si les grains sont moulus grossièrement, même à des réglages fins, il est possible que la tête ne soit pas bien en place. Essayez de faire tourner la trémie à grains d'un tour supplémentaire.
Il est difficile d'ajuster le moulin sur des réglages plus fins	Les grains moulus peuvent se bloquer entre les meules.	Laisser le moteur tourner tout en ajustant le moulin sur un réglage plus fin.

## EXPLICATION DU FONCTIONNEMENT DE LA BALANCE

### Affichage complet

La balance affiche les symboles avec rétroéclairage blanc LED si activé.

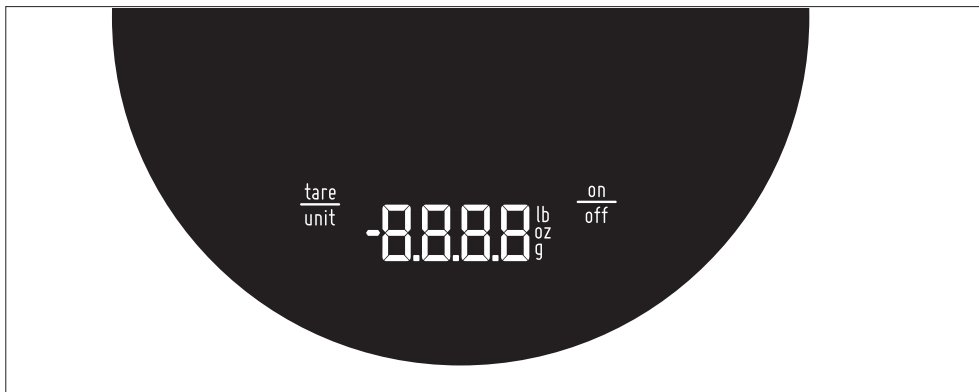

Français

### Activer la balance

- Appuyer une fois sur « On/off ».
- La balance affiche : « \_ \_ \_ \_ ».
- Elle affiche ensuite les chiffres (0,0 g)

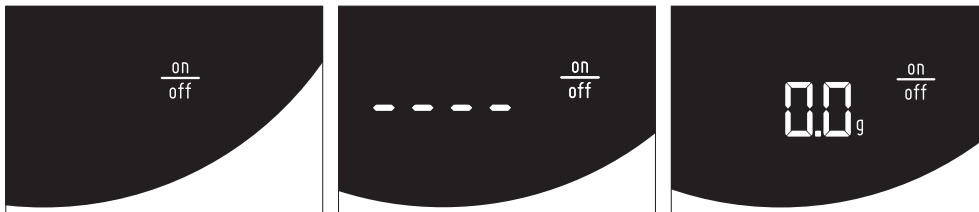



### Fonction de tare

- Placer le récipient de café sur la balance, appuyer sur le bouton « tare/unit » pour tarer le poids du récipient. La balance affichera « \_ \_ \_ » pendant un moment.
- La balance repassera en mode « prêt » en affichant « 0,0 g. »
- La balance est à présent prête pour peser le contenu. Par exemple, si l'on verse 20 g de grains de café dans le récipient, « 20,0 g » sera affiché.

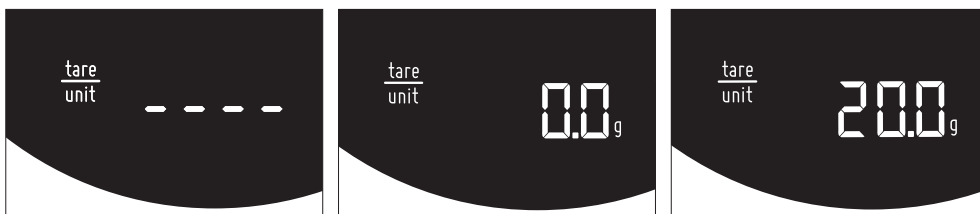

### Changement d'unité

- Appuyer et maintenir enfoncé le bouton « tare/unit » pendant 1 seconde, les chiffres disparaîtront et l'unité changera. Si ce bouton est maintenu enfoncé, l'appareil continue de changer chaque demi-seconde.
- Confirmer la sélection en relâchant le bouton. L'écran montrera qu'un profil a été sélectionné.

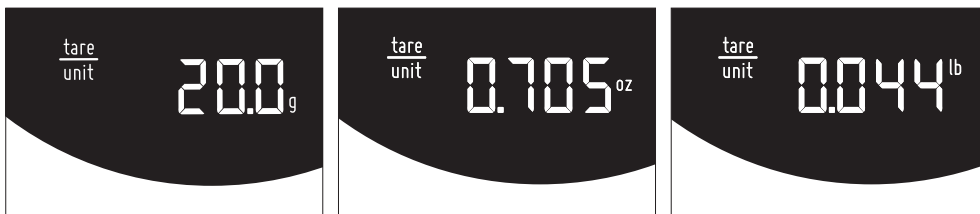

### Arrêt automatique

**Remarque** : si l'utilisateur cesse d'alourdir la balance, l'arrêt automatique sera activé au bout de 3 minutes.

### Guide de dépannage

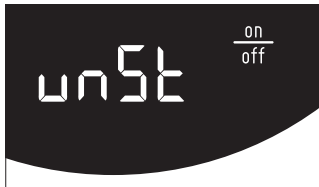

Impossible d'activer la balance, car elle n'est pas stabilisée.



La balance est surchargée, alléger la balance. (Poids maximal autorisé : 2 kg.)

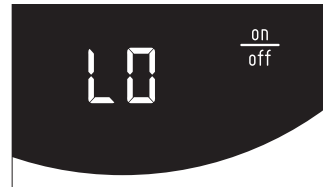

Batterie faible, changer les piles.

### Bluetooth

La balance dispose d'une fonction Bluetooth® intégrée, qui permet à l'utilisateur d'observer et de commander la balance à distance, à partir d'un smartphone (iOS ou Android).

Procéder comme suit pour relier la balance à un smartphone.

1. Télécharger l'application « Wilfa SVART » sur App Store® ou Google Play™.
2. Activer la balance.
3. Ouvrir l'application sur le smartphone et cliquer sur l'icône Bluetooth en haut, à droite.
4. Sélectionner « Wilfa Svart Scale » et appuyer sur « Connexion ».

Pour obtenir d'autres astuces, voir la section Aide de l'application en cliquant sur l'icône menu en haut, à gauche.

## GARANTIE

Wilfa accorde sur ce produit une garantie de 5 ans à compter de la date d'achat. Cette garantie couvre les défauts de production ou les anomalies survenant durant la période de garantie. Le reçu du produit fait office de preuve d'achat. Pour tout recours en garantie, contacter le magasin où le produit a été acheté.

La garantie n'est valide que sur les produits achetés et utilisés à titre privé. Elle n'est pas valide si le produit fait l'objet d'un usage commercial. La garantie est invalidée en cas de mauvaise utilisation du produit, de négligence, de non-respect des consignes de Wilfa, de modification ou de réparation non autorisée. La garantie n'est pas valide en cas d'usure naturelle du produit, de mauvaise utilisation, de défaut d'entretien ou de mise sous tension erronée ou en cas de:

Surcharge du produit

Pièces concernées par une usure naturelle

Filtre, pile ou autres pièces à remplacer régulièrement

Les consignes ci-présentes sont également disponibles sur notre site Internet [www.wilfa.com](http://www.wilfa.com)

Pile : 3xAAA

Caractéristiques techniques :  
220 à 240 V, ~50 Hz, 80 W



Ce marquage indique que l'élimination de ce produit avec les déchets ménagers est proscrite dans toute l'Union européenne. Pour éviter tout dommage de l'environnement ou risque sur la santé de l'Homme dû à une élimination des déchets inadéquate, recycler en toute responsabilité pour encourager la réutilisation durable des ressources matérielles. Pour retourner le dispositif usagé, recourir aux systèmes de recueil et retour ou faire appel au fournisseur du produit. Ils pourront reprendre le produit pour un recyclage sécurisé environnemental.



AS WILFA  
Nydalsveien 24  
0484 Oslo  
Norge

[wilfa.com](http://wilfa.com)



BEYOND EXPECTATIONS

AS WILFA  
Nydalsveien 24  
0484 Oslo, Norge  
Wilfa.com